



E-Scooter EWA 6000 EKFV

Használati útmutató

HU



HASZNÁLATI ÚTMUTATÓ

Tartalomjegyzék

Műszaki adatok	2
Bevezetés	3
Magyarázatok	3
Rendeltetésszerű használat	4
A csomag tartalma	4
Wichtige Sicherheitshinweise	5
Általános információk	8
Előkészületek	9
A kijelző funkciói	10
Az akkumulátor kezelése	11
Üzembehelyezés	14
Karbantartás és gondozás	16
Garancia	22
Ártalmatlanítással kapcsolatos utasítások	25
Megfelelőségi nyilatkozat / tanúsítványok	25
Jegyzetek	26

Műszaki adatok

Motor:	Elsőkerék-meghajtás 350 Watt teljesítménnyel
Akkumulátor:	36 V / 7.5 Ah Lithium Ionos akkumulátor
Töltési idő:	kb. 5 óra
Fékek:	Tárcsafék hátul, elektromos fék elől
Felszereltség:	Csengő, első-hátsó világítás, fényvisszaverők, kitámasztó, LED kijelző
Saját tömeg:	14 kg
Maximális terhelhetőség:	100 kg
Maximális sebesség:	20 km/h*
Maximális hatótáv:	ca. 22 km*
Gumik:	8,5" gumik elől és hátul
Termékméret:	1160 x 430 x 1145 mm
Termékméret összecsukva:	1160 x 430 x 521 mm
Zajkibocsátás:	65 dB
Rezgésintenzitás:	0,09-0,13 mm/s
Mászóképesség:	7°

* Irányértékek kb. 75 kg tömegű felhasználó és teljesen feltöltött akkumulátor esetén, sima, egyenes úton és optimális hőmérsékleti körülmények között (10°C - 30°C).

Bevezetés

Köszönjük, hogy megvásárolta az EWA 6000 összecsucskható elektromos rollert! Kérjük, olvassa el figyelmesen ezt a használati útmutatót, mielőtt használatba venné az összecsucskható elektromos rollert, és győződjön meg róla, az utasításoknak megfelelően használja azt. Őrizze meg a használati útmutatót későbbi felhasználás céljából. Az összecsucskható elektromos rollert harmadik fél számára csak a használati útmutatóval együtt adja át. A gyártó fenntartja a termékek módosításának jogát. A használatra vonatkozó utasítások és ábrák modelltől függően eltérők lehetnek. Reméljük, hogy örömet fogja lelteni az EWA 6000 összecsucskható elektromos rollerben.

Jelmagyarázat



VIGYÁZAT!



Fontos információkat tartalmaz a sérülések elkerülése érdekében.



FIGYELEM!



Fontos információkat tartalmaz a termék károsodásának megakadályozása érdekében.



FONTOS TUDNIVALÓ!



A használati útmutató olvasása során fontos információkra és utasításokra hívja fel a figyelmet

Rendeltetésszerű használat

Az EWA 6000 összecusukható elektromos roller egyetlen személy szállítására készült jármű. Az összecusukható elektromos roller kizárólag magánhasználatra és nem üzleti felhasználásra készült. Az összecusukható elektromos rollert csak az ebben a használati útmutatóban leírtak szerint használja. Minden más felhasználás nem rendeltetésszerű használatnak minősül, és anyagi károkat, sőt személyi sérülést is okozhat. A gyártó vagy forgalmazó nem vállal felelősséget a nem megfelelő vagy helytelen használatból eredő károkért.

A csomag tartalma

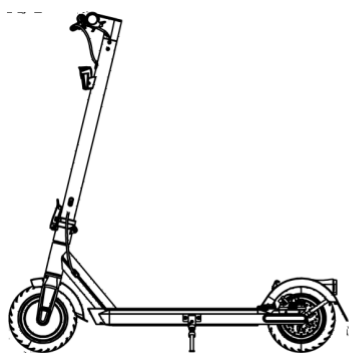

E-Scooter EWA 6000 EKFV



Prizma



Használati útmutató



Kulcs



Csavar a prizma rögzítéséhez x 2



Csavarok a kormány rögzítéséhez x 6



Imuszkulcsok x 3



töltő

Fontos biztonsági előírások



Vigyázat!



- Tartsa be szigorúan a kézikönyvben szereplő biztonsági utasításokat. A gyártó vagy a forgalmazó nem vonható felelősségre azokért a pénzügyi veszteségekért, személyi sérülésekért, anyagi károkért, balesetekért és jogi követelésekért, amelyek a biztonsági előírások figyelmen kívül hagyásának tulajdoníthatók. A felelősség minden esetben az elektromos roller vásárlási értékére korlátozódik.
- Minden használat előtt ellenőrizze az összecsukható elektromos rollerjét (lásd a „Karbantartás és ápolás” című fejezetet)
- Látható károsodás, sérült hálózati kábel vagy dugasz esetén az összecsukható elektromos roller nem használható.
- Tilos az összecsukható elektromos roller módosítása.
- A javításokat csak a KSR Group GmbH által engedélyezett szakképzett személy végezheti el. Az önhatalmúlag elvégzett javítások, szakszerűtlen csatlakoztatások vagy helytelen üzemeltetés esetén a felelősségvállalás és a garancia érvényüket veszti.
- Mindig védősisakot, megfelelő ruházatot, védőfelszerelést és lapos sarkú cipőt kell viselni a roller használata során.
- Haladás közben mindkét kezével fogja a kormányt.
- Gyakorolja az összecsukható elektromos roller vezetését sík terepen.
- Az elektromos roller 14 éves kor alatti gyermekek számára nem alkalmas.

Fontos biztonsági előírások



Vigyázat!



Kérjük, olvassa el a jelen használati útmutatóban szereplő utasításokat. Ezek az esetleges kockázatok minimalizálására szolgálnak. Tartsa szem előtt, hogy még a kézikönyvben szereplő utasítások pontos betartása esetén is fennállnak bizonyos kockázatok az összecukható elektromos roller használata közben. A balesetek és a sérülések elkerülése érdekében mindig igazítsa a sebességet a körülményekhez.

- Az összecukható elektromos rollert úgy tervezték, hogy képes legyen egy legfeljebb 100 kg tömegű személy szállítására.
- Az összecukható elektromos roller sík, száraz felületeken való használatra készült. Ne haladjon vele vízen keresztül, esőben, illetve éjszaka és látási viszonyok között.
Az összecukható elektromos roller nem alkalmas akrobatikus mutatványokra: **NE PRÓBÁLJON** vele ugratni vagy valamilyen veszélyes manővert végrehajtani.
- Ne hagyja az összecukható elektromos rollert a szabadban. A tároláshoz válasszon száraz, sötét helyet.
- Minden használat előtt ellenőrizze, hogy az összes csavar szorosan meg van-e húzva.
- A sérülések elkerülése érdekében győződjön meg arról, hogy vezetés közben nem ér hozzá mozgó alkatrészekhez.
- Az összecukható elektromos roller egyetlen személy szállítására készült jármű.

Fontos biztonsági előírások



Vigyázat!



- A KRESZ szabályai szerint a közúti forgalom minden résztvevőjének úgy kell viselkednie, hogy a közlekedés más résztvevőit ne veszélyeztesse, terhelje, akadályozza, illetve ne okozzon nekik sérülést! Az összecsukható elektromos roller közúti forgalomban történő használatához meg kell felelni a jogszabályi irányelveknek. Az összecsukható elektromos rollert alapvetően két, egymástól független működtetésű fékkel, egy csengővel, nagy fényerejű, előre felé fehér vagy halványsárga fénnel világító fényszóróval, valamint vörös hátsó fénnel és fényvisszaverő csíkokkal kell felszerelni.
- Az összecsukható elektromos roller használatba vétele előtt érdeklődjön a régiója jogi előírásaival kapcsolatban. Kérjük, forduljon az ezért felelős hatóságokhoz.
- Az összecsukható elektromos roller lítium-ion akkumulátorral van felszerelve. Felhívjuk figyelmét, hogy egyes országokban különleges szabályozás vonatkozik a lítiumion-akkumulátorok szállítására.
- Az akkumulátor legjobb üzemi hőmérséklete 10 °C és 30 °C között van. Az ennél magasabb vagy alacsonyabb hőmérsékleteken a teljesítményleadás romlik, amely csökkent hatótávhoz vezet.

Általános információk

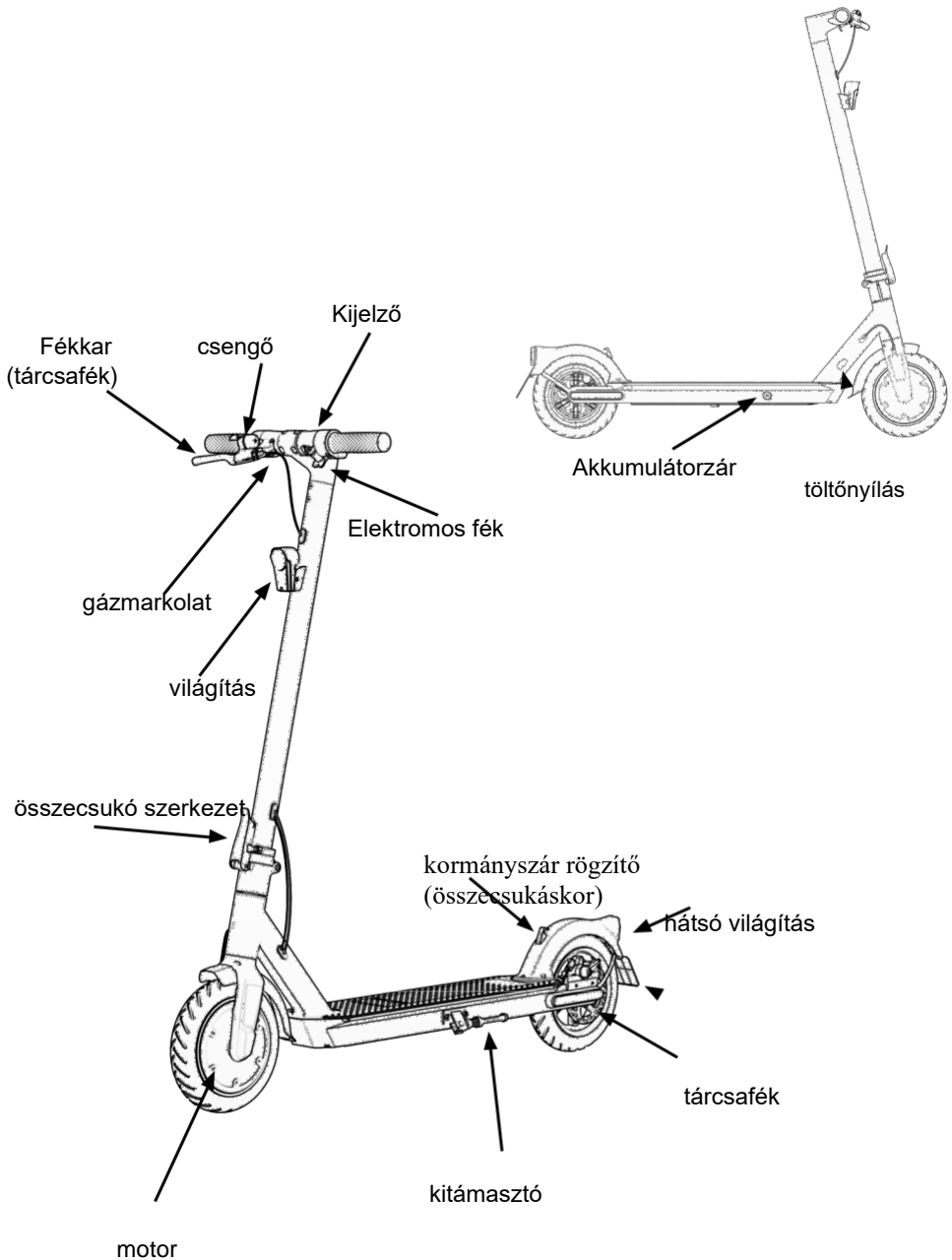

Előkészületek



Rögzítse a kormányzárat és hajtsa ki a kitámasztót.



Csatlakoztassa a kormányrúd kábelét a kormányoszlop kábeléhez.



Helyezze a kormányt a kormányoszlopra.



A csomagolásban található 6 csavar és az M3 imbuszkulcs segítségével rögzítse a kormányt.

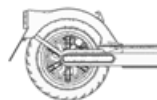

A prizmát a csomagolásban található két csavarral szerelje a hátsó sárvédőre.



Kijelzőfunkciók

A kijelzőn az alábbi adatokat látni:

1. Aktuális sebesség (km/h)
2. Akkutöltöttség
3. sebesség mód (ECO- / Normál üzemmód)

5 LED az akkumulátor aktuális töltöttségi szintjét mutatja. Ha már csak 2 LED világít, kapcsolja ki a rollert és töltsse fel az akkumulátort.

Ha az  jel zölden világít, az Eco üzemmód aktív. Az akkumulátor kímélése érdekében az így elérhető maximális sebesség 15km/h.

- Ha az  jel pirosan világít, az a normál üzemmódot mutatja.
- A  szimbólum melletti sávok a motor aktuális fogyasztását jelzik.

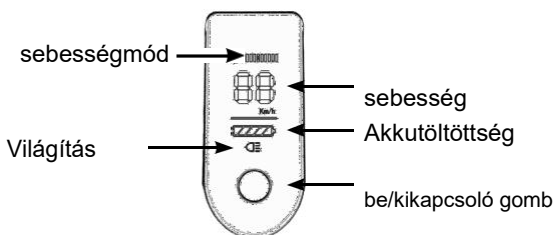

Nyomja meg a kapcsológombot:

1. bekapcsoláshoz egyszer röviden.
2. Bekapcsolt állapotban egyszer röviden a világítás be- vagy kikapcsolásához.
3. Bekapcsolt állapotban kétszer röviden, az ECO mód ki- vagy bekapcsolásához.
4. Kb 3 másodpercig tartsa nyomva a kikapcsoláshoz.

Az akkumulátor kezelése

Az akkumulátor feltöltése:

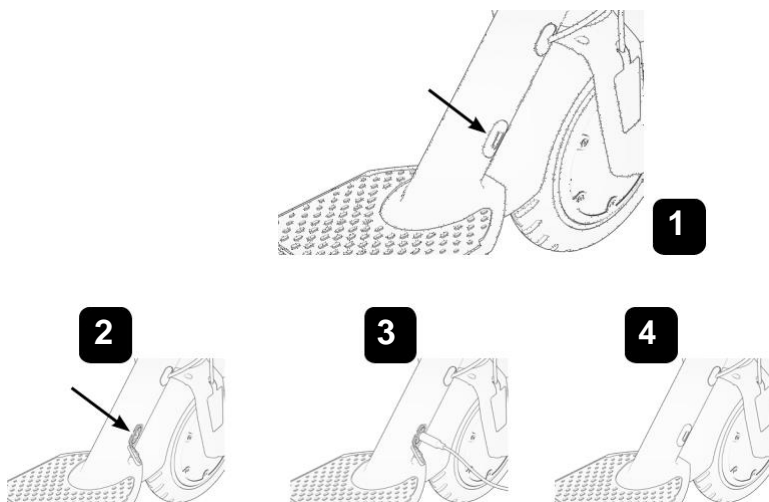

1. A töltőnyílás az 1. ábrán látható helyen, jobbra elöl a nyakon található.
2. Nyissa ki a töltőcsatlakozó védősapkáját. (2. ábra).
3. Győződjön meg róla, hogy a töltőcsatlakozó és a töltő száraz.
4. Győződjön meg róla, hogy az összecusukható elektromos roller kikapcsolt állapotban van.
5. Csatlakoztassa a töltőkábelt a töltőcsatlakozóhoz.(3. ábra).
6. Csatlakoztassa a töltő hálózati csatlakozóját egy megfelelő fali aljzathoz (220 - 240 V / 50 - 60 Hz).
7. A töltőn található jelzőfény töltés közben pirosan világít.
8. Ha a töltés jelzőfénye pirosról zöldre változik, az akkumulátor feltöltődött. Ekkor a töltést be kell fejezni.
9. Húzza ki a töltőt a hálózatból és az elektromos rollerből.
10. Zárja vissza a töltőcsatlakozó védősapkáját.(4. ábra).

Az akkumulátor kezelése

Az akkumulátor eltávolítása:

Ha az elektromos rollert pl. pincében, garázsban, társasházi tárolóhelyiségben tárolja, az akkumulátor könnyen kivehető a kényelmes töltéshez:

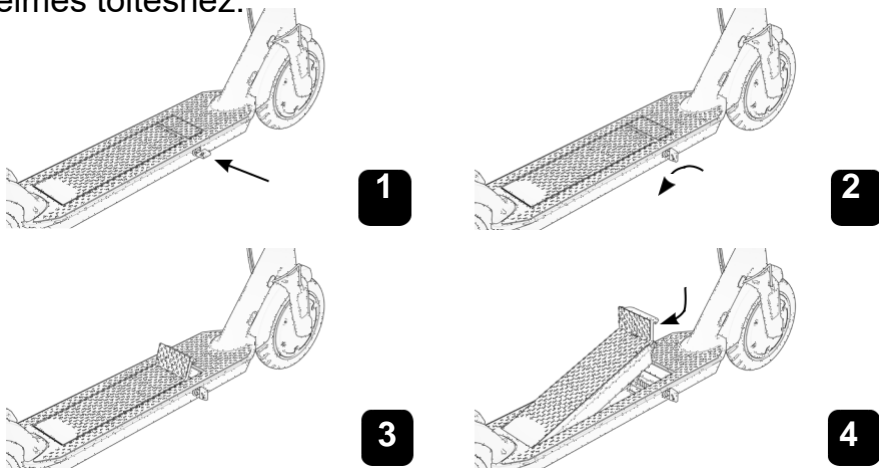

1. Az akku kinyitásához helyezze a kulcsot a kulcslyukba (1. ábra).
2. Fordítsa el a kulcsot az óramutató járásával ellentétes irányba (2. ábra).
3. A fogantyú automatikusan felugrik, ahogy az akkumulátort kioldotta (3. ábra).
4. Óvatosan húzza ki az akkumulátort a fogantyújánál fogva a taposólemezből (4. ábra).
5. Vegye ki a kulcsot. A zár automatikusan reteszselődik, amikor később visszahelyezi az akkumulátort.

Az akkumulátor kezelése

Az akkumulátor feltöltése (a készülékből kiszedve):

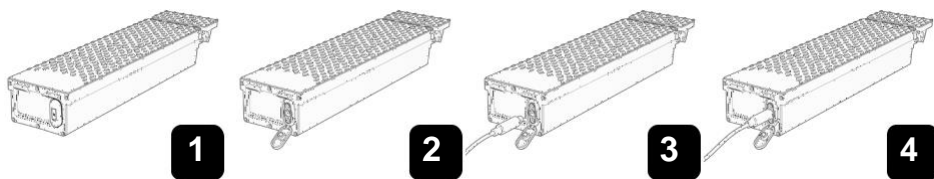

1. Nyissa ki a töltőcsatlakozó védősapkáját az akkumulátoron. (1. és 2 ábrák)
2. Győződjön meg róla, hogy a töltőcsatlakozó és a töltő száraz.
3. Csatlakoztassa a töltőkábelt a töltőcsatlakozóhoz.(3. és 4. ábra).
4. Csatlakoztassa a töltő hálózati csatlakozóját egy megfelelő fali aljzathoz (220 - 240 V / 50 - 60 Hz).
5. A töltőn található jelzőfény töltés közben pirosan világít.
6. Ha a töltés jelzőfénye pirosról zöldre változik, az akkumulátor feltöltődött. Ekkor a töltést be kell fejezni.
7. Húzza ki a töltőt a hálózatból és az elektromos rollerből.
8. Zárja vissza a töltőcsatlakozó védősapkáját az akkumulátoron.

Az akkumulátor visszahelyezése:



1. Mielőtt visszahelyezi az akkumulátort az e-rollerbe, ellenőrizze, hogy minden érintkező teljesen száraz-e.
2. Helyezze az akkumulátort az elektromos rollerbe, és nyomja le a fogantyút (5. és 6. ábrák), amíg a zár hallhatóan a helyére kattan.

Az akkumulátor kezelése



VIGYÁZAT!



- Az akkumulátort 2 havonta legalább 1 óráig akkor is töltsse, ha az összecusukható elektromos roller nem volt használatban, különben elveszíti a kapacitását.
- Rendszeres töltéssel megelőzhető az akkumulátorok mélykisülése.
- Soha ne melegítse fel az akkumulátort, és ne dobja tűzbe.
- Soha ne dobja az akkumulátorcellákat a háztartási hulladékba.
- Kerülje az akkumulátor csatlakozóinak nedvességgel való érintkezését.
- Az akkumulátor optimális üzemi hőmérséklete 10 °C és 30 °C között van. Az ennél magasabb vagy alacsonyabb hőmérsékleteken a teljesítményleadás romlik, amely csökkent hatótávhoz és leadott teljesítményhez vezet.
- Az összecusukható elektromos roller csak a mellékelt töltővel tölthető. Ügyeljen a megfelelő tápfeszültségre (220 - 240 V / 50 - 60 Hz).
- Ha a töltőkábel sérült, az összecusukható elektromos rollert nem szabad tölteni. Vegye fel a kapcsolatot az ügyfélszolgálattal.
- Az akkumulátor élettartama és teljesítménye a korától, a gondozás minőségétől és a használatának gyakoriságától függ.
-

Az akkumulátor kezelése



VIGYÁZAT!



- Az akkumulátor optimális élettartama érdekében az összecukható elektromos rollert száraz és tiszta környezetben, optimálisan 7-15 °C közötti hőmérsékleten töltsé és tárolja.
- Az összecukható elektromos roller töltési ideje körülbelül 3 óra. Ha a töltő tartósan az akkumulátorra és a hálózatra van csatlakoztatva, az negatív hatással lehet az akkumulátor élettartamára.
- A töltés során az összecukható elektromos rollert és a töltőt nem szabad lefedni.
- A lítiumos akkumulátorok fagypontja kb. -20 °C és -25 °C között van. Ha egy akkumulátor megfagy, akkor helyreállíthatatlanul károsodik, és az egész akkumulátort ki kell cserélni. A hagyományos akkumulátorokhoz hasonlóan a lítiumos akkumulátor is veszít kapacitásából alacsony hőmérsékleten.
- Más akkumulátortípusokhoz viszonyítva a lítiumion-akkumulátorok nagyon alacsony önkisüléssel és nagyon alacsony memóriahatással rendelkeznek, azonban rendszeres időközönként fel kell tölteni őket.
- Felhívjuk a figyelmet arra, hogy a mélykisütött állapotba került akkumulátor helyrehozhatatlanul sérül, és azt költségtérítés ellenében cserélni kell. Az akkumulátort ezért még a használat során sem szabad soha teljesen lemeríteni.

Üzembe helyezés

Indulás előtt

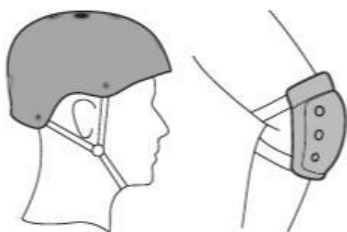

Saját biztonsága érdekében viseljen biztonsági sisakot és védőfelszerelést.

- A rollerezéshez viseljen kényelmes szabadidős vagy sportruházatot és lapos sarkú cipőt.
- Az első út előtt győződjön meg róla, hogy bőséges hely áll rendelkezésre, és nincsenek akadályok az úton.
- Minden használat előtt ellenőrizze az elektromos rollert (lásd a karbantartásról szóló fejezetet)
- Indulás előtt hajtsa be a kitámasztót, máskülönben balesetet és sérülést okozhat.
- Kapcsolja be az elektromos rollert és szükség esetén a világítást (lásd a kijelző funkciói c. fejezetben).

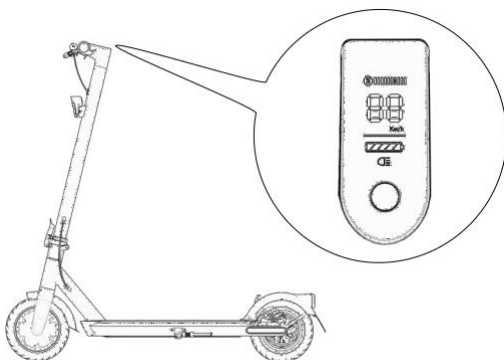

Üzembe helyezés

Első lépések

- Biztonsági okokból a motor rásegítése 3 km/h sebességtől aktív.
- Indításkor ezért erőteljesen lökje meg az e-rollert a lábával.
- A gyorsításhoz használja a gázmarkolatot és a folyamatos haladáshoz tartsa nyomva.
- Fékezéshez:
 1. tárcsafék a hátsó keréken (fékkar)
 2. elektromos fék az első keréken (motorfékszabályozó)

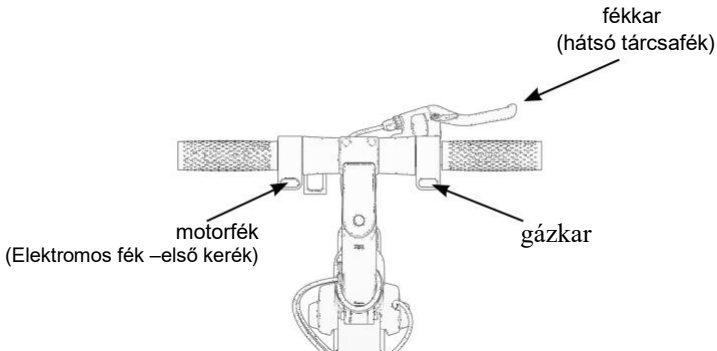

Használat után

- Kapcsolja ki az elektromos rollert.
- Töltse fel a rollert minden használat után.
- Vegye figyelembe a tárolásra vonatkozó információkat (karbantartásra vonatkozó fejezet).

Karbantartás és ápolás

- Minden használat után ellenőrizze, hogy az összes csavar, illetve önbiztosító rögzítőelem (például a gyorsfeszítő) meg van húzva, és az összecsukó szerkezet reteszelőkarja megfelelően van-e rögzítve.
- Az összecsukható elektromos roller alapos tisztításához csak puha, nedves ruhát használjon. Azok a szennyeződések, amelyek nem törölhetők le így, műanyag polírozóval távolíthatók el. Ebben az esetben ügyeljen a gyártó által megadott adatokra.



FONTOS TUDNIVALÓ!



- Soha ne használjon alkoholt, mosóbenzint, acetont vagy más korrozív és illékony kémiai oldószereket, amelyek megtámadhatják a felületeket. Ezek az anyagok ronthatják a termék megjelenését és károsíthatják a külső vagy belső szerkezetét.
- Soha ne tisztítsa az összecsukható elektromos rollert erős vízsugárral vagy nagynyomású mosóval.



VIGYÁZAT!



- A tisztítás előtt ellenőrizze, hogy az összecsukható elektromos roller ki van-e kapcsolva, és a töltőcsatlakozó védősapkája zárva van-e. Ellenkező esetben ki lehet téve az áramütés veszélyének, vagy az összecsukható elektromos roller károsodhat.

- Az összecsuksukható elektromos rollert száraz és hűvös helyen tárolja.
- A karbantartott akkumulátor sok kilométer után is jó teljesítményt nyújt. Töltse fel az akkumulátort minden egyes használat után, és kerülje el az akkumulátor lemerülését. Kérjük, vegye figyelembe, hogy az akkumulátor teljesítménye folyamatosan csökken alacsony hőmérsékleten (lásd az Akkumulátor kezelése című fejezetet a 11., 12. és 13. oldalon).



FONTOS TUDNIVALÓ!



- A szabadban való tárolás tilos. Ha az összecsuksukható elektromos roller napsugárzásnak, melegnek vagy hidegnek van kitéve, akkor különösen a felületek károsodhatnak, illetve csökken az akkumulátor élettartama.
- Ne felejtse el minden használat után kikapcsolni az összecsuksukható elektromos rollert, és feltölteni az akkumulátort. Ha az akkumulátor mélyen lemerül, a cellák helyrehozhatatlanul megsérülnek. A nem megfelelő kezelés által okozott károokra a garancia nem terjed ki. Az akkumulátor eltávolítása vagy felnyitása tilos.

Karbantartás és ápolás

A roller helytakarékos tárolásához és szállításához célszerű összecsupni. Ehhez a következőképpen járjon el:

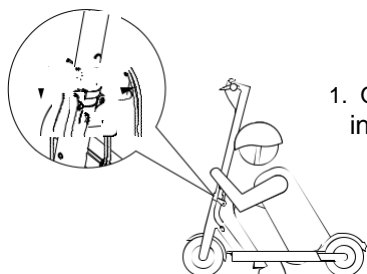

1. Nyissa ki a kormányoszlop zárját. Óvatosan hajtsa előre a reteszelő kart.
- 2.

3. Döntse óvatosan a kormányoszlopot hátra és rögzítse a kormányon (a csengő mellett) található bilinccsel a hátsó sárvédőhöz.

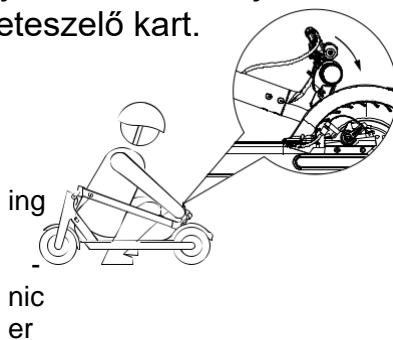

4. A rögzített kormányoszlopot elől (az első harmadánál) fogja meg, a könnyű hordozáshoz.

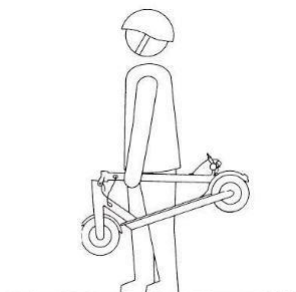

Karbantartás és ápolás

Az összecukott roller kinyitásához az alábbi lépéseket kövesse:

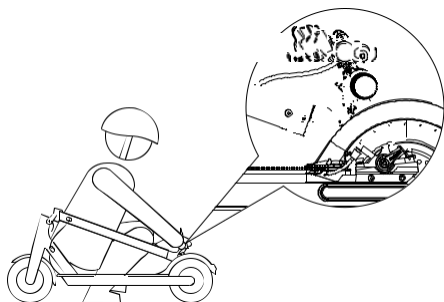

1. Húzza ki az összecukó reteszt a kormány bilincsből.

2. Óvatosan húzza a kormányoszlopot előre.

3. Óvatosan hajtsa fel a reteszelő kart.

4. Zárja le a kormányoszlop reteszelését.

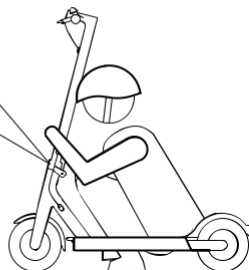
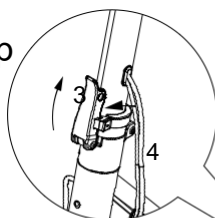

Karbantartás és ápolás

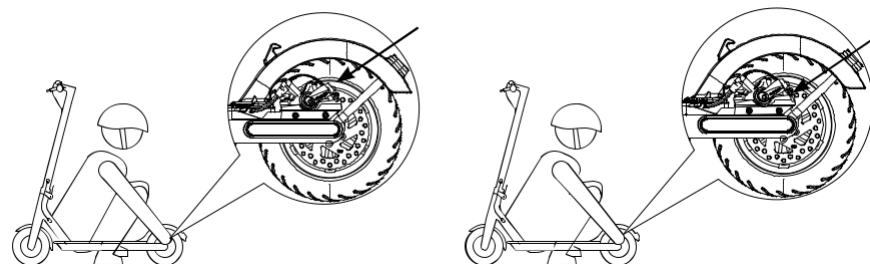

- Rendszeresen ellenőrizze, hogy a tárcsafék jól be van-e állítva.
- A tárcsafék beállításához egy M5 méretű imbuszkulcsra lesz szüksége.

1. Kissé lazítsa meg a féknyereg rögzítésének két csavarját, amíg a féknyereg elmozdítható lesz.
2. Lazítsa meg a fékkábelt (ha a fék túl szoros), vagy húzza meg a fékkábelt (ha a fék túl laza)
3. Tartsa a fékkábelt a kívánt helyzetben, és húzza meg újra a féknyereg rögzítésének csavarjait.



FONTOS TUDNIVALÓ!



- A beállítás akkor megfelelő, ha a fékpofák legfeljebb 1 mm-re vannak a féktárcsától.
- A tárcsafék visszahúzásáig nyikoroghat. Ez normális, és nem befolyásolja a fék működését vagy teljesítményét.

Karbantartás és ápolás

A kormány beállítása:

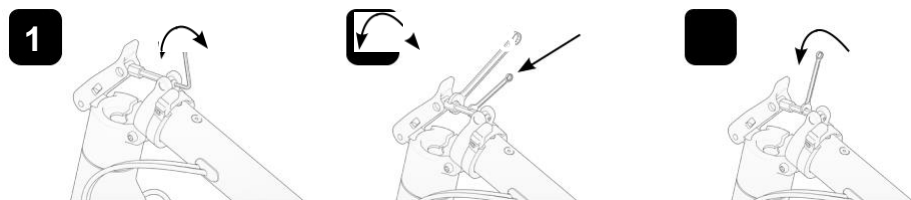

A reteszelőkart gyárilag úgy állítják be, hogy záráskor ellenállást kell leküzdeni.

Ha az ellenállás csökken, a zárat újra kell állítani, hogy megakadályozza a kormány kotyogását.

1. Lazítsa meg a rögzítőcsavart (1. ábra).
2. Fogja meg a beállító csavart 6 -os méretű csavarkulccsal, és 10 -es csavarkulccsal lazítsa meg a rögzítőanyát (2. ábra).
3. Húzza meg apránként a rögzítőanyát a 6 -os méretű csavarkulccsal, amíg a reteszelő kar bizonyos ellenállással le nem zárható (3. ábra).
4. Fogja meg a beállító csavart a 6 -os méretű csavarkulccsal, és csavarja le a rögzítőanyát 10 -es méretű csavarkulccsal (2. ábra).
5. Zárja be a rögzítőcsavart. (1. ábra).



FONTOS TUDNIVALÓ!



A beállításhoz szükséges imbuszkulcsokat a csomagolás tartalmazza.

Garancia

A termék üzembe helyezése előtt olvassa el figyelmesen a használati utasításokat, hogy megismerkedjen az összehajtható elektromos roller kezelésének módjával.

A KSR Group GmbH külön garanciát vállal az alábbi feltételeknek megfelelően. A törvényi garanciaszabályok és a termékfelelősségről szóló törvényből fakadó követelések nem változnak. A vevőnek a hibák esetén a hiánypótlásra és kártérítésre vonatkozó esetleges igénye sértetlen marad, ha a megfelelő követelmények teljesülnek.

A garancia az ESA 1900 / 1919 összecukható elektromos rollerre vonatkozik, és a vásárlás dátumától számított 24 hónapig érvényes (a bizonylat dátuma a mérvadó).

Az akkumulátorra a vásárlás időpontjától számított 6 hónapra vonatkozik a garancia.

A garancia anyag-, építési- és gyártási hibákra terjed ki, feltéve, hogy ezek a hibák már szállításkor fennálltak, és hogy a terméket a vevő rendeltetésszerűen és szakszerűen kezeli. A szervizeléskor felhasznált kopóalkatrészek és -anyagok nem tartoznak a garancia hatálya alá. A garancia magában foglalja az ingyenes javítást, a hibás alkatrész vagy alkatrészek cseréjét, vagy a teljes termék cseréjét egyenértékű termékre. A választás jogát a KSR Group GmbH fenntartja.

Garancia

Hiba vagy üzemzavar esetén a kereskedőt azonnal értesíteni kell, és a felmerült problémát részletesen le kell írni. Ha a problémát nem lehet ilyen módon megoldani, akkor az alaposan megtisztított terméket az összes kiegészítőjével együtt, szállításbiztos módon be kell csomagolni és a kereskedő utasításai szerint visszaküldeni.

A következő információkat és dokumentumokat kell mellékelni a csomaghoz:

2. Vezetéknév, utónév és cím (a csomagolás külsején is fel kell tüntetni)
3. Cikkszám és sorozatszám (a lábtartó alján)
4. A vásárlás dátuma
5. Eredeti bizonylat a vásárlásról
6. Lényegre törő hibaleírás
7. Szállítás okozta sérülés esetén:
A csomagszállító szolgálat neve és a csomag száma

Kifejezetten ajánlott az eredeti dobozt használni a biztonságos szállításhoz. Ha más csomagolást használ, akkor ügyelni kell arra, hogy az megfelelő védelmet nyújtson a szállítás tipikus veszélyeivel szemben, és rendelkezzen a megfelelő védőelemekkel. A papírral bélelt kartonpapír dobozos csomagolás nem elegendő. A KSR Group GmbH nem vállal felelősséget a nem megfelelő csomagolás miatti károkért, és a garancia érvényét veszti.

Garancia

A garancia a következő esetekben érvénytelen:

- nem rendeltetésszerű használat
- nem megfelelő kezelés, gondozás és/vagy karbantartás, illetve tárolás (például nedvesség vagy a túlzott hőmérséklet okozta károk, elhanyagolt termék stb.)
- bármilyen javítás, javítási kísérlet és bármilyen módosítás, valamint harmadik fél által gyártott pótalkatrészek és tartozékok stb. alkalmazása, amelyeket a KSR Group GmbH-tól vagy annak egy meghatalmazott társaságától eltérő fél végez
- nem megfelelő szállítási csomagolás és/vagy nem megfelelő szállítás
- a terméket vagy annak részeit ért nem megfelelő mechanikai behatások
- minden olyan esemény, amely nem a termék feldolgozásán és gyártásán alapul (pl. esés, ütés, külső behatások okozta károk, tűz, földrengés, árvízvár, villámlás stb.)
- a vásárlás eredeti bizonylatának bemutatására való képtelenség
- privát célún kívüli felhasználás, különösen kereskedelmi célokra történő felhasználás

Ha a KSR Group GmbH-nak költségei merülnek fel a termék visszaküldésével/visszatérítésével kapcsolatban olyan esetben, ahol sem garanciaigény, sem visszatérítési jog nem érvényes, akkor ezeket a költségeket a vevőnek kell viselnie.

Service

 +43 2735 73700-3400

 +49 7422 2749905

 Support.lidl@ksr-group.com

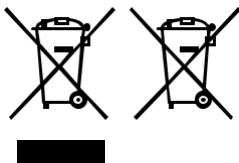

Az élettartamuk végéhez ért berendezések nem dobhatók a háztartási hulladék közé! Ha az összecukható elektromos roller többé már nem használható, akkor az ügyfél törvényi kötelezettsége, hogy az élettartama végéhez ért berendezés ártalmatlanítását a háztartási hulladéktól külön végezze, például adja le egy kommunális gyűjtőhelyen. Ezzel biztosítható a berendezések megfelelő újrahasznosítása és a környezetet érő negatív hatások elkerülése. Ezért az elektromos berendezéseken a szemközti szimbólum látható.

1. meghibásodott vagy régi akkumulátorokat adja le a helyi gyűjtőhelyen. Fordítson figyelmet az akkumulátoron feltüntetett szimbólumra.



1. csomagolásból származó hulladékokat szelektíven gyűjtse.

2. papírt és a kartont a papírhulladék közé dobja, a fóliákat pedig a hasznosítható anyagok közé.

Megfelelőségi nyilatkozatok / Tanúsítvány

Lásd a mellékelt dokumentumot.

Inverkehrbringer/Herausgeber:

KSR Group GmbH
Im Wirtschaftspark 15
3494 Gedersdorf
Österreich